

PILLER FITTING TYPE(SIMPLE TYPE)

ジブクレーン 柱取付・シンプル型

JBC 1037H~ 1537H

自在関節式

建屋等の柱に溶接またはH鋼の柱にボルトで固定し設置。
組立/取付がカンタンで、低価格を実現。

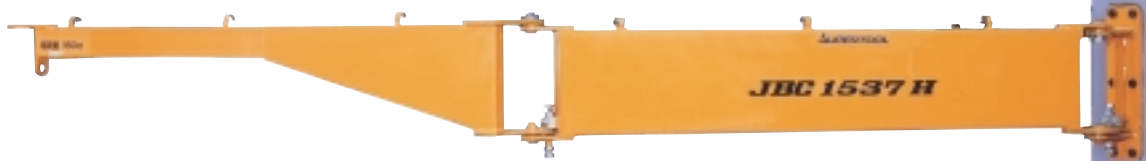

使用例

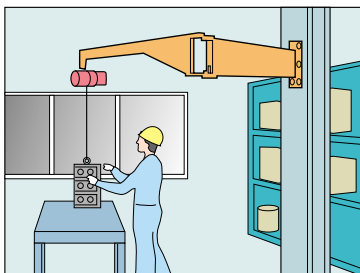

アームの関節の曲がりを利用して、狭い作業現場でも便利に使えます。

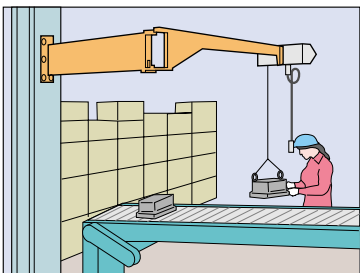

エアバランサを装着してワーク、治具の段取り作業に。
女性でもラクラクOK。

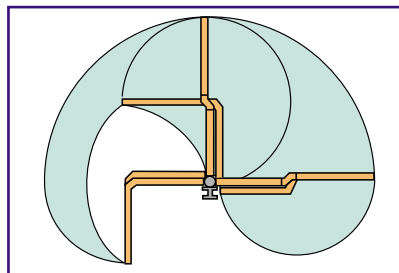

作業範囲

アームは中央の関節が上図の様に曲がりますので有効に働き、たいへん広い作業範囲を確保します。
(周りに障害物がない場合)

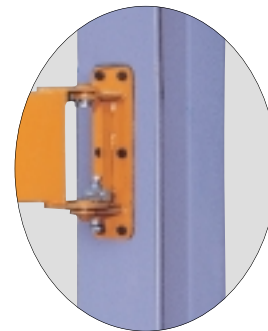

柱取付部 (溶接またはボルトで固定)

規定強度以上の柱であれば取付け高さを自由に設定できます。
(取付けはユーザー様にての施工になります。)

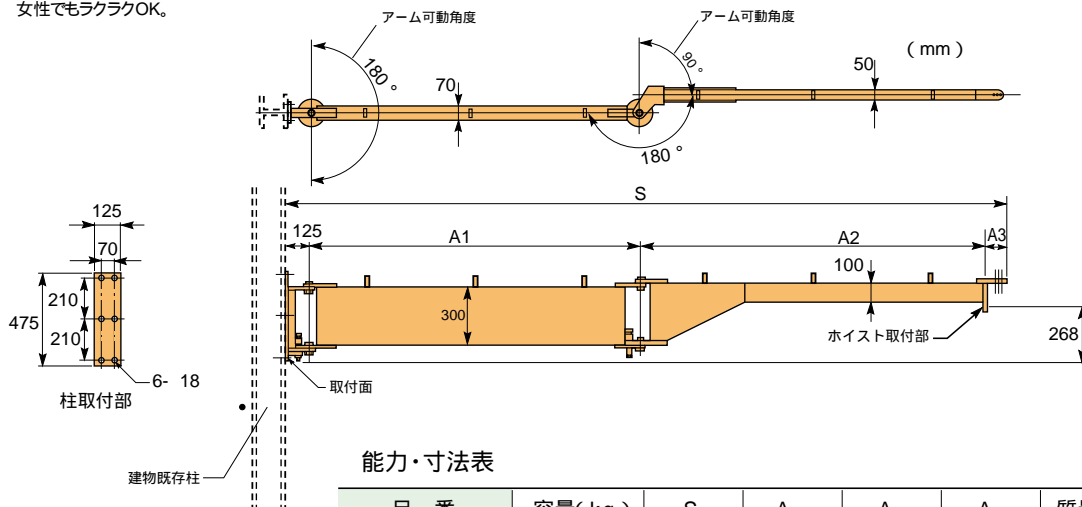

ホイスト取付部フック寸法

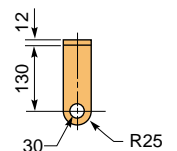

能力・寸法表

品番	容量(kg)	S	A1	A2	A3	質量(kg)	メーカー希望小売価格
JBC 1037H	100	3,750	1,714	1,805	106	60	156,300
JBC 1521H	150	2,000	875	858	142	40	124,400
JBC 1537H		3,750	1,714	1,769	142	80	180,200

上記掲載仕様以外に、ユーザーさまのご要望に応じまして、特注にて即刻対応いたしますのでご一報ください。
運賃及び施工費は別途請求させていただきます。